



SK ■ Vreckový vysávač

ČÍTAJTE POZORNE A USCHOVAJTE ICH NA BUDÚCE POUŽITIE.

- Tento vysávač môžu používať deti vo veku 8 rokov a staršie a osoby so zníženými fyzickými, zmyslovými alebo mentálnymi schopnosťami alebo s nedostatkom skúseností a znalostí, pokiaľ sú pod dozorom alebo boli poučené o používaní tohto vysávača bezpečným spôsobom a rozumejú prípadným nebezpečenstvám. Deti sa s vysávačom nesmú hrať. Čistenie a údržbu vykonávanú používateľom nesmú vykonávať deti bez dozoru. Vysávač a jeho príslušenstvo udržiajte mimo dosahu detí mladších ako 8 rokov.
- Tento vysávač je určený na použitie v domácnostiach, kanceláriách a podobných priestoroch. Nepoužívajte ho v priemyselnom prostredí.
- Vysávač nevystavujte priamemu slnečnému žiareniu a neumiestňujte ho do blízkosti otvoreného ohňa alebo prístrojov, ktoré sú zdrojom tepla.
- Pred pripojením sieťového kábla k zásuvke sa uistite, že sa zhoduje nominálne napätie uvedené na typovom štítku vysávača s elektrickým napätím zásuvky.
- Dbajte na to, aby sa sieťový kábel nedotýkal horúceho povrchu alebo ostrých predmetov.
- Vysávač neponárajte do vody alebo inej tekutiny ani ich neoplachujte pod tečúcou vodou.
- Pred zapnutím vysávača sa uistite, že je v ňom vložené prachové vrecúško a že vstupný mikrofiter a výstupný HEPA filter je inštalovaný na svojom mieste.
- Dbajte na to, aby pri prevádzke vysávača neboli blokované otvory na výstup vzduchu alebo nasávací otvor.
- Vysávač nepoužívajte na vysávanie:
 - tlejúcich cigariet, horiacich predmetov, zápaliek alebo žeravého popola;
 - vody a iných tekutín;
 - horľavých alebo prchavých látok;
 - ostrých predmetov, ako sú napr. črepy, ihly, špendlíky a pod.;
 - múky, omietky, cementu a iných stavebných materiálov;
 - väčších kusov papiera alebo plastových vrecúšok, ktoré môžu ľahko zablokovať nasávací otvor.
- Pri vysávaní niektorých typov podlahových krytín môže dôjsť k vzniku elektrostatického náboja, ktorý nepredstavuje pre používateľa žiadne nebezpečenstvo.
- Nasávaciu hubicu alebo trubicu neprikladajte k žiadnym častiam na tvári.

- Vysávač vždy vypnite a odpojte od sieťovej zásuvky, pokiaľ ho nechávate bez dozoru, po ukončení používania a pred čistením.
- Sieťový kábel odpojajte od zásuvky ťahom za zástrčku, nie za sieťový kábel. Inak by mohlo dôjsť k poškodeniu sieťového kábla alebo zásuvky. Pri navíjaní pridržujte sieťový kábel rukou.
- Ak je sieťový kábel poškodený, jeho výmenu zverte odbornému servisnému stredisku. Vysávač s poškodeným sieťovým káblom je zakázané používať.
- Nepoužívajte vysávač, ak nefunguje správne, ak bol poškodený alebo ponorený do vody. Vysávač neopravujte sami ani ho žiadnym spôsobom neupravujte. Všetky opravy zverte autorizovanému servisnému stredisku. Zásahom do spotrebiča sa vystavujete riziku straty zákonného práva z chybného plnenia, prípadne záruky za akosť.

A

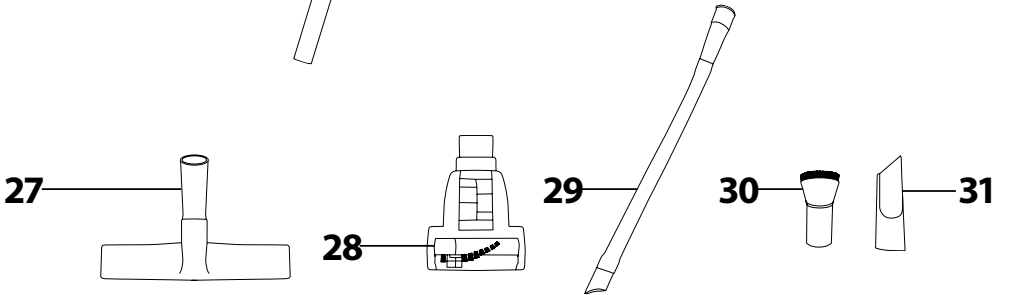
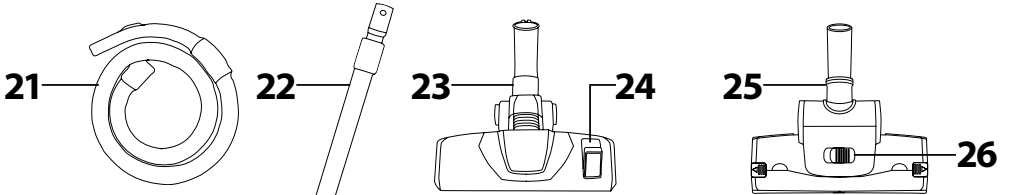
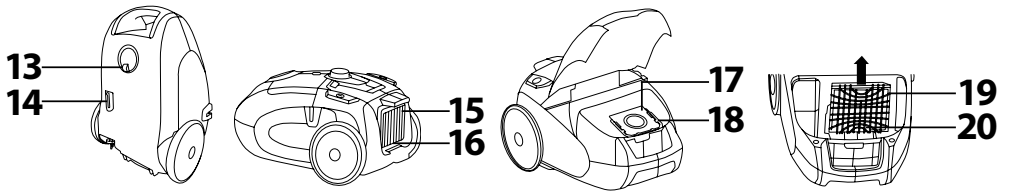
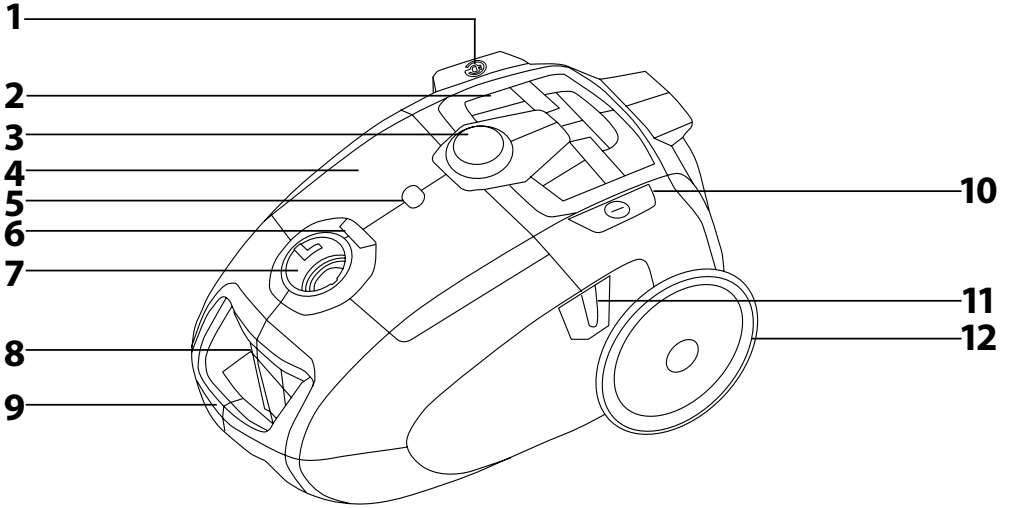

B

1

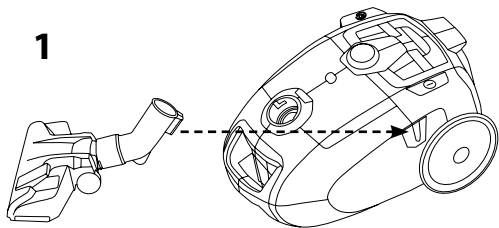

2

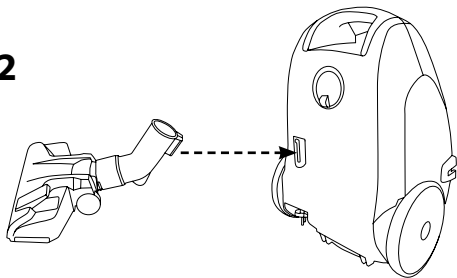

C

1

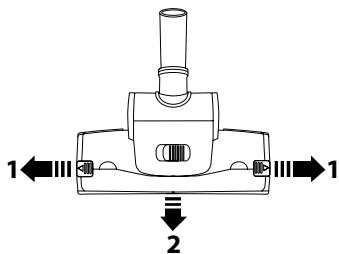

2

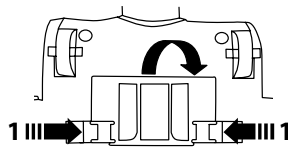

- Pred použitím tohto spotrebiča sa, prosím, oboznámte s návodom na jeho obsluhu, a to aj v prípade, že ste už oboznámení s používaním spotrebičov podobného typu. Spotrebič používajte iba tak, ako je popísané v tomto návode na použitie. Návod uschovajte pre prípad ďalšej potreby.
- Minimálne počas trvania zákonného práva z chybného plnenia, prípadne záruky za akosť odporúčame uschovať originálny prepravý kartón, baliaci materiál, pokladničný doklad a potvrdenie o rozsahu zodpovednosti predávajúceho alebo záručný list. V prípade prepravy odporúčame zabaliť spotrebič opäť do originálnej skatule od výrobcu.

POPIS VYSÁVAČA A JEHO PRÍSLUŠENSTVA

- | | |
|---|--|
| A1 Tlačidlo na automatické naviniutie privodného kábla | A15 Odmietateľná mriežka výstupného HEPA filtra |
| A2 Antikorová mriežka | A16 Umyvateľný výstupný HEPA filter je uložený pod mriežkou. |
| A3 Elektronická regulácia nasávacieho výkonu | A17 Prachové vrecúško* |
| A4 Veko úložného priestoru na prachovú kefu a štrbinovú hubicu | A18 Držiak prachového vrecúška |
| A5 Indikátor naplnenia prachového vrecúška | A19 Mriežka vstupného mikrofiltra |
| A6 Arétácia veka úložného priestoru | A20 Umyvateľný vstupný mikrofilter je uložený v mriežke |
| A7 Otvor na pripojenie flexibilnej hadice | A21 Flexibilná hadica s mechanickou reguláciou nasávacieho výkonu na rukoväti |
| A8 Arétácia horného krytu | A22 Kovová teleskopická trubica XXL |
| A9 Integrované držadlo | A23 Podlahová hubica s výsuvnou kefkou |
| A10 Tlačidlo na zapnutie a vypnutie vysávača | A24 Klapka na vysunutie a zasunutie kefy |
| A11 Drážka na horizontálnu parkovacuú polohu | A25 Turbo kefa |
| A12 Pogumované zadné pohybové koliesko | A26 Regulácia nasávania |
| A13 Predné otočné pohybové koliesko | A27 Hubica na tvrdé podlahy |
| A14 Drážka na vertikálnu parkovacuú polohu | A28 Mini turbo kefa |
| | A29 Dlhá ohýbná štrbinová hubica |
| | A30 Prachová kefa |
| | A31 Štrbinová hubica |



*Poznámka:

Súčasťou príslušenstva je 1 ks syntetického prachového vrecúška na jednorazové použitie. Syntetické prachové vrecúška vydržia dlhšie, sú odolnejšie a zaisťujú lepšiu filtráciu ako klasické papierové vrecúška.



Poznámka:

Prachová kefa **A30** a štrbinová hubica **A31** sú uložené v úložnom priestore pod vekom **A4**.

ÚČEL POUŽITIA PRÍSLUŠENSTVA

- Základná podlahová hubica s výsuvnou kefou **A23** je vhodná na vysávanie hladkých tvrdých plôch a koberec. Pri vysávaní hladkých tvrdých podlahových plôch vysuňte kefu, pri vysávaní koberecov ju zasunite. Na vysunutie a zasunutie kefy použite klapku **A24**.
- Turbo kefa **A25** je vhodná na vysávanie hladkých tvrdých plôch a koberec s nízkym vlasom. Vďaka rotačnej kefe veľmi rýchlo a efektívne odstráni z kobereca zašľapané nečistoty, nít, zvieracie chlpy, vlasy a pod. Posuvným regulátorom **A26** môžete nastaviť intenzitu nasávania.
- Hubica na tvrdé podlahy **A27** zaisťuje dokonale a pritom šetrné vysávanie hladkých tvrdých plôch, a to vďaka kefe zo 100 % prírodných štetín. Môžete s ňou vysávať podlahy citlivé na poškriabanie, ako sú drevené a plávajúce podlahy, mramorové podlahy, dlažbu, linoleum a pod.
- Mini turbo kefa **A28** je najlepším pomocníkom pri odstraňovaní zvieracích chlpov, vlasov a pod. a zároveň je vhodný na vysávanie ťažko dostupných miest. Môžete ju použiť nielen doma, ale aj v aute. Rýchlo a efektívne odstraňuje vlasy, zvieracie chlpy a iné nečistoty zo sedadielčiek v aute, čalúnenia, vankúšov a iných textilných povrchov.
- Dlhá ohýbná štrbinová hubica **A29** slúži na vysávanie veľmi ťažko dostupných miest kdekoľvek vo vašom aute.
- Štrbinovú hubicu **A31** je možné použiť na vysávanie ťažko prístupných miest a prachová kefa **A30** slúži na vysávanie rôznych typov nábytku.

PRÍPRAVA NA POUŽITIE

- Uistite sa, že vo vysávači je riadne inštalované prachové vrecúško **A17**, vstupný mikrofilter **A20** a výstupný HEPA filter **A16**.
- Do otvoru **A7** zasunite koncovku flexibilnej hadice **A21** a pootočte s ňou v smere hodinových ručičiek, aby došlo k jej upevneniu.



Poznámka:

Pri demontáži pootočte koncovku hadice **A21** proti smeru hodinových ručičiek a ťahom ju vyberte z otvoru **A7**.

- Na rukoväť flexibilnej hadice **A21** nasadte teleskopickú trubicu **A22**. Posunutím prstenca, ktorý je umiestnený na teleskopickú trubicu **A22**, smerom k rukoväti flexibilnej hadice **A21** odistíte arétáciu výsuvu teleskopickú trubicu **A22**. Po odistení arétácie nastavte dĺžku trubice **A22** vysunutím alebo zasunutím jej výsuvnej časti. Po uvoľnení prstenca dôjde k arétácii nastavenej dĺžky.

- Zvoľte typ príslušenstva, ktorý chcete použiť, a pripevite ho k volnému koncu teleskopickú trubicu **A22**. Niektoré typy príslušenstva, ako napr. **A28**, **A29**, **A30** alebo **A31**, sa pripievajú priamo k rukoväti flexibilnej hadice **A21**.

POUŽITIE VYSÁVAČA

- Tahom za zástrčku odviňte potrebnú dĺžku privodného kábla a pripojte ho k sieťovej zásuvke.



Upozornenie:

Zltá značka na privodnom kábli znamená bližiaci sa koniec jeho dĺžky a červená značka úplný koniec jeho dĺžky. Nesnažte sa vyťahovať privodný kábel za túto značku.

- Pre uvedenie vysávača do chodu stlačte tlačidlo **A10**. Nasávací výkon je možné regulovať elektronickým regulátorom **A3** alebo mechanickou klapkou na rukoväti flexibilnej hadice **A21**.
- Po ukončení používania vypnite vysávač stlačením tlačidla **A10** a privodný kábel odpojte od zásuvky. Pre naviniutie privodného kábla späť do vysávača stlačte a pridržte tlačidlo **A1**, kým sa nenavinie celá jeho dĺžka. Počas navijania zľahka pridržujte kábel jednou rukou.



Poznámka:

Pokiaľ nedôjde k úplnému naviniutiu kábla, uvoľnite tlačidlo **A1**, kábel povytiahnite zhruba o 50 cm von z vysávača a pokúste sa ho znovu naviniúť.

PARKOVACIA POLOHA VYSÁVAČA

- Keď vysávač práve nepoužívate, môžete ho uviesť do parkovacej polohy. Pre horizontálnu parkovacuú polohu zasunite záračku na hubicu **A23** alebo **A27** alebo turbo kefu **A25** do drážky **A11**, pozrite obr. B1.
- Pre vertikálnu parkovacuú polohu najskôr nastavte čo najkratšiu dĺžku teleskopickú trubicu **A22**. Potom uveďte vysávač do zvislej polohy a záračku na hubicu **A23** alebo **A27** alebo turbo kefu **A25** zasunú do drážky **A14**, pozrite obr. B2.

ÚDRŽBA A ČISTENIE

- Pred čistením sa vždy uistite, či je vysávač vypnutý a odpojený od sieťovej zásuvky.

Výmena prachového vrecúška

- Červeno sfarbený indikátor **A5** signalizuje potrebu výmeny prachového vrecúška **A17**.
- Odistite arétáciu **A8** a odklopte horný kryt vysávača. Použitie prachové vrecúško **A17** vyberte z držiaka **A18** a vložte miesto neho nové vrecúško, ktoré je určené pre tento typ vysávača. Po výmene vrecúška **A17** uzavrite horný kryt vysávača. Pokiaľ nie je vrecúško správne vložené v držiaku **A18**, horný kryt vysávača nebude možné uzavrieť.
- Ak vrecúško nevymentíte včas, dôjde k zníženiu nasávacieho výkonu vysávača.

Čistenie a výmena vstupného mikrofiltra a výstupného HEPA filtra

- Odistite arétáciu **A8** a odklopte horný kryt vysávača. Z vysávača vysuňte mriežku **A19** a vyberte z nej mikrofilter **A20**. Potom ho opláchnite pod tečúcou vlažnou vodou a nechajte voľne uschnúť. Potom ho nainštalujte naspäť a uzatvorte kryt. V prípade, že mikrofilter **A20** javí známky opotrebovania alebo je silne znečistený, vymeňte ho za nový.
- Odistite a snímte mriežku **A15**. Z vysávača vyberte HEPA filter **A16**. V prípade slabšieho znečistenia ho vyklepte. To odporúčame previesť mimo obytný priestor. V prípade väčšieho znečistenia ho umyte pod slabým prúdom tečúcej vlažnej vody tak, aby voda vymyla všetky nečistoty zo záhybov. HEPA filter **A16** nechajte voľne uschnúť a potom ho inštalujte späť na svoje miesto a zaisťte mriežkou **A15**. Zhruba po 6 mesiacoch používania sa odporúča HEPA filter vymeniť za nový.
- Znečistenie filtrov vedie k zníženiu ich účinnosti a preto nezanebávajte ich čistenie.



Upozornenie:

Skôr ako vložíte filtre späť do vysávača, uistite sa, že sú úplne suché.

Čistenie flexibilnej hadice, teleskopickú trubicu, podlahovej hubice, hubice na tvrdé podlahy, mini turbo kefy, ohýbnej štrbinovej hubice, malej štrbinovej hubice a prachovej kefy

- Pokiaľ je príslušenstvo znečistené, demontujte ho z vysávača a odstráňte všetky nečistoty (prach, vlasy, zvieracie chlpy a pod.).

Čistenie turbo kefy

- Odistite západky po stranách turbo kefy **A25**, pozrite obrázok C1. Snímte predný kryt a z rotačnej kefy a vnútorného priestoru odstráňte všetky nečistoty, vlasy, zvieracie chlpy a pod. Po vycistení vráťte predný kryt späť a zaisťte ho aretačnými západkami.
- Stlačením odistite západky krytu, ktorý je umiestnený na spodku turbo kefy **A25**, pozrite obrázok C2. Kryt snímte a odstráňte nečistoty z vnútorného priestoru turbo kefy **A25**. Kryt vráťte späť na svoje miesto. Hneď ako dosadne na svoje miesto, ozve sa počutelné klapnutie.

Čistenie vonkajšieho povrchu vysávača

- Vonkajší povrch vysávača čistite suchou alebo mierne vlhkou handričkou. Potom ho vytrite riadne dosucha.
- Na čistenie vysávača nepoužívajte drôtenky, čistiace prostriedky s abrazívnym účinkom, riedidlá atď.
- Vysávač neponorajte do vody alebo inej tekutiny ani ich neoplachujte pod tečúcou vodou.

TECHNICKÉ ÚDAJE

Menovitý rozsah napätia	220 – 240 V
Menovitý kmitočet	50/60 Hz
Menovitý príkon	1 400 W
Maximálny príkon	1 600 W
Trieda ochrany (pred úrazom elektrickým prúdom)	II
Hlučnosť	76 dB(A)
Kapacita prachového vrecúška	3 l
Trieda účinnosti HEPA filtra	H13
Dĺžka sieťového kábla	8 m
Akčný rádius	11 m

Deklarovaná hodnota emisie hluku je 76 dB(A), čo predstavuje hladinu A akustického výkonu vzhľadom na referenčný akustický výkon 1 pW.

Vysvetlenie technických pojmov

Stupeň ochrany pred úrazom elektrickým prúdom:

Trieda II – Ochrana pred úrazom elektrickým prúdom je zaistená dvojitou alebo zosilnenou izoláciou.

Zmeny textu a technických špecifikácií vyhradené.

INFORMAČNÝ LIST PRODUKTU

Názov / ochranná známka	Sencor
Identifikačná značka modelu	SVC 8500TI
Trieda energetickej účinnosti*	E
Ročná spotreba energie (v kWh)**	49,7
Trieda účinnosti pri čistení koberca	C
Trieda účinnosti pri čistení tvrdej podlahy	A
Trieda emisií prachu z vysávača	A
Hladina akustického výkonu v dB(A)	76
Menovitý príkon (W)	1 400

* Trieda A (trieda s najvyššou účinnosťou, nízka spotreba elektrickej energie) až trieda G (trieda s najnižšou účinnosťou, vysoká spotreba elektrickej energie)

** Približná hodnota ročnej spotreby energie (v kWh za rok) na základe 50 cyklov vycistenia. Skutočná ročná spotreba energie bude závisieť od toho, ako sa spotrebič používa.

Hodnoty boli stanovené v súlade s (EÚ) č. 665/2013.

POKYNY A INFORMÁCIE O ZAOBCHÁDZANÍ S POUŽITÝM OBALOM

Použitý obalový materiál odložte na miesto určené obcou na ukladanie odpadu.

LIKVIDÁCIA POUŽITÝCH ELEKTRICKÝCH A ELEKTRONICKÝCH ZARIADENÍ



Tento symbol na produktoch alebo v sprievodných dokumentoch znamená, že použité elektrické a elektronické výrobky sa nesmú pridať do bežného komunálneho odpadu. Pre správnu likvidáciu, obnovu a recykliáciu odovzdajte tieto výrobky na určené zberné miesta. Alternatívne v niektorých krajinách Európskej únie alebo iných európskych krajinách môžete vrátiť svoje výrobky miestnemu predajcovi pri kúpe ekvivalentného nového produktu.

Správnu likvidáciu tohto produktu pomôžete zachovať cenné prírodné zdroje a pomáhať prevencii potenciálnych negatívnych vplyvov na životné prostredie a ľudské zdravie, čo by mohli byť dôsledky nesprávnej likvidácie odpadov. Ďalšie podrobnosti si vyžiadajte od miestneho úradu alebo najbližšieho zberného miesta.

Pri nesprávnej likvidácii tohto druhu odpadu sa môžu v súlade s národnými predpismi udeliť pokuty.

Pre podnikové subjekty v krajinách Európskej únie

Ak chcete likvidovať elektrické a elektronické zariadenia, vyžadujte si potrebné informácie od svojho predajcu alebo dodávateľa.

Likvidácia v ostatných krajinách mimo Európskej únie

Tento symbol je platný v Európskej únii. Ak chcete tento výrobok zlikvidovať, vyžadujte si potrebné informácie o správnom spôsobe likvidácie od miestnych úradov alebo od svojho predajcu.



Tento výrobok spĺňa všetky základné požiadavky smerníc EÚ, ktoré sa naň vzťahujú.